



Regulátor prostorové teploty s týdenním programem

REV24...

Pro vytápění nebo chlazení

- Bateriové napájení, nezávislý na síťovém napětí, jednoduchá a srozumitelná obsluha, přehledný displej s velkými symboly
- Dvoupolohový regulátor s funkcí automatické adaptace a PID regulací (patentováno)
- Výběr následujících provozních režimů:
 - Automatický s týdenním programem s max. 3 topnými nebo chladicími fázemi
 - Trvale komfortní režim
 - Trvale útlumový režim
 - Ochranný režim proti zamrznutí nebo přehřátí
 - Režim zvláštní den (denní provoz) s max. 3 topnými nebo chladicími fázemi
- Pro automatický režim a pro režim zvláštní den lze nastavit rozdílné žádané teploty pro jednotlivé topné nebo chladicí fáze
- Regulace vytápění
- Možnost regulace chladicího zařízení

Použití

Pro regulaci prostorové teploty v:

- Rodinných domech nebo rekreačních objektech
- Bytech nebo kancelářských prostorách
- Jednotlivých místnostech nebo obchodech
- Komerčně využívaných prostorech

Pro regulaci následujících zařízení:

- Nástěnné plynové kotle, stacionární plynové kotle
- Kotle na topné oleje, termoelektrické pohony
- Oběhová čerpadla v otopných soustavách
- Elektrická topidla, ventilátory elektrických akumulčních topidel
- Zónové ventily (bez napětí uzavřené nebo otevřené)
- Klimatizační a chladicí zařízení

Funkce

- PID regulace s automatickou adaptací nebo nastavitelnou dobou pracovního cyklu
- 2-bodová regulace
- Týdenní časový program
- Dálkové ovládání
- Přednastavené denní režimy
- Překlenovací tlačítko
- Prázdniny, nepřítomnost
- Režim párty
- Ochranný režim (proti zamrznutí nebo přehřátí)
- Informační úroveň pro kontrolu nastavení
- Funkce reset
- Kalibrace čidla
- Vytápění nebo chlazení
- Omezení minimální nastavitelné teploty
- Periodický chod čerpadla
- Ochrana proti zatuhnutí ventilu
- Optimalizace startu regulace pro 1. komfortní fázi (P.1)
- Synchronizace s časovým rádiovým signálem z Frankfurtu , Německo (REV24DC)

Objednávání

Regulátor prostorové teploty s týdenním programem a s přijímačem časového rádiového signálu DCF77 z Frankfurtu, Německo
Při objednávání uvádějte prosím typové označení.
Regulátor se dodává s bateriemi.

REV24DC

Mechanické provedení









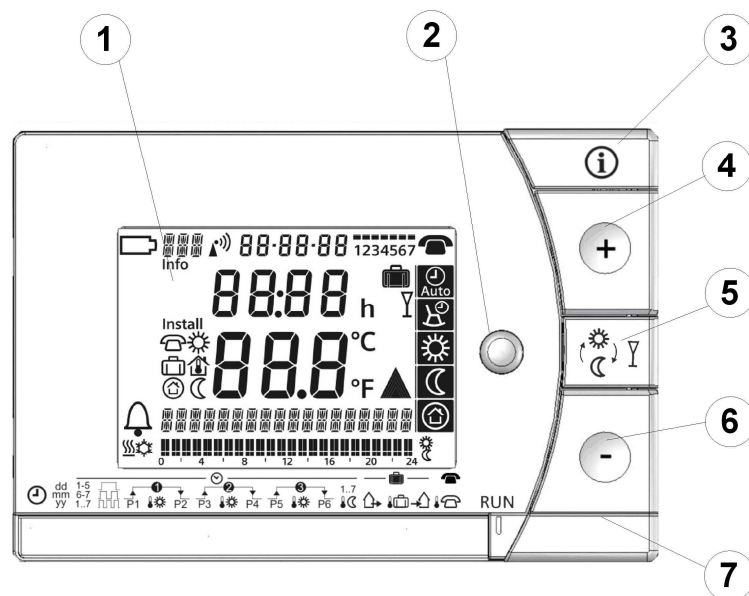









Plastový kryt se snadno čitelným displejem s velkými symboly, dobře přístupnými ovládacími prvky a s možností sejmutí ze základové desky.





V přístroji je umístěna veškerá elektronika, DIP přepínače a relé s přepínacím bezpotenciálovým kontaktem. Lehce přístupný prostor pro baterie usnadňuje výměnu dvou 1,5 V alkalických článků typu AA.

Základová deska se svorkovnicemi nabízí spoustu místa pro připojovací vodiče.

















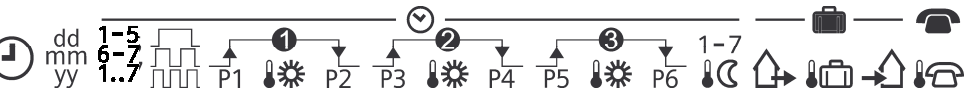







Displej a ovládací prvky



1		Symbolsy displeje		
	Nutná výměna baterií	17:03:08	Datum (den - měsíc - rok)	
	Alarm	22:30	Čas	
	Režim vytápění	21.0°C	Prostorová teplota (naměřená)	
	Režim chlazení	TEMPERATURE	Přehledný textový řádek (max. 18 znaků)	
	Den v týdnu (max. 3 znaky)		24-hodinový program	
Info	Info		Spínací šablona s blikajícím časovým kurzorem	
Bez volby jazyka		Žádaná teplota pro dálkové ovládání		Pracovní dny
		Žádaná teplota pro trvale komfortní režim		Víkendové dny
		Žádaná teplota prázdniny, dovolená	h	Jednotka času
		Prostorová teplota		Nastavený režim prázdniny, dovolená
		Žádaná teplota pro ochranný režim		Režim prázdniny, dovolená aktivní
		Žádaná teplota pro trvale útlumový režim	Y	Režim párty aktivní
			°C / °F	Zobrazení teploty °C nebo °F
	Časový signál DCF77 z Frankfurtu		Vytápění / chlazení / čerpadlo zapnuté	
			Dálkové ovládání aktivní	



2		Přepínač druhu provozu	
	Automatický režim s týdenním programem s max. 3 topnými nebo chladicími fázemi během dne.		
	Režim zvláštní den s max. 3 topnými nebo chladicími fázemi během dne.		
	Trvale komfortní režim (= komfortní teplota trvale)		
	Trvale útlumový režim (= útlumová teplota trvale)		
	Ochranný režim (proti zamrznutí nebo přehřátí)		

3		INFO	
	Jedním stisknutím tlačítka Info aktivujete podsvětlení displeje. Podsvětlení displeje se za chvíli automaticky vypne. Dalším stisknutím tlačítka Info se spustí zobrazení různých informací: Na displeji se objeví symbol Info . Regulátor nejdříve zobrazí aktuální chybová hlášení a pak další důležité informace (např. spínací programy, ...).		

4	Tlačítko plus				
	Zvýšení hodnoty, nastavení času nebo provedení výběru.				
5	Překlenovací tlačítko / režim párty				
	<p>Stisknutí tohoto tlačítka během některého režimu s časovým programem změní komfort na útlum a opačně.</p> <p>Díky tomu můžete při odchodu na krátkou dobu ušetřit jednoduchým přepnutím na útlum.</p> <p>Displej zobrazuje změnu. Je platná do dalšího spínacího bodu v časovém programu.</p> <p>Aktivace režimu párty: Stiskněte tlačítko na 3 sekundy.</p> <p>Režim párty lze spustit pouze v režimech  a . V režimu párty reguluje regulátor na libovolně nastavitelnou teplotu po libovolně nastavitelnou dobu.</p> <p>Během režimu párty je zobrazen symbol  společně s časem ukončení funkce párty.</p>				
6	Tlačítko mínus				
	Snížení hodnoty, nastavení času nebo provedení výběru.				
7	Posuvný přepínač pro nastavení programu				
					
	Čas				
	Den - Měsíc - Rok (2 znaky pro den, měsíc a rok)				
	Blok pracovních dnů, víkendové dny nebo jednotlivé dny				
	1, 2 nebo 3 komfortní fáze.				
	Začátek Komfortní fáze 1		Začátek Komfortní fáze 2		Začátek Komfortní fáze 3
	Žádaná teplota Komfortní fáze 1		Žádaná teplota Komfortní fáze 2		Žádaná teplota Komfortní fáze 3
	Konec Komfortní fáze 1		Konec Komfortní fáze 2		Konec Komfortní fáze 3
	Útlumová teplota během časového programu v automatickém režimu a v režimu zvláštní den.				
	Začátek prázdnin, dovolené				
	Žádaná teplota v době prázdnin, dovolené				
	Konec prázdnin, dovolené				
	Žádaná teplota při aktivním dálkovém ovládnání (např. telefonní spínač)				
RUN	Poloha posuvného přepínače RUN umožní uzavření krytu				

Druhy provozu

Provoz s časovým programem



Regulátor nabízí dva režimy s časovým programem: Automatický  a Zvláštní den .

Zadejte čas začátku a konce pro každou komfortní fázi. Dále je možné pro každou komfortní fázi zadat také libovolnou žádanou teplotu. Mezi komfortními fázemi regulátor přepne vždy na stejnou volně nastavitelnou útlumovou teplotu.

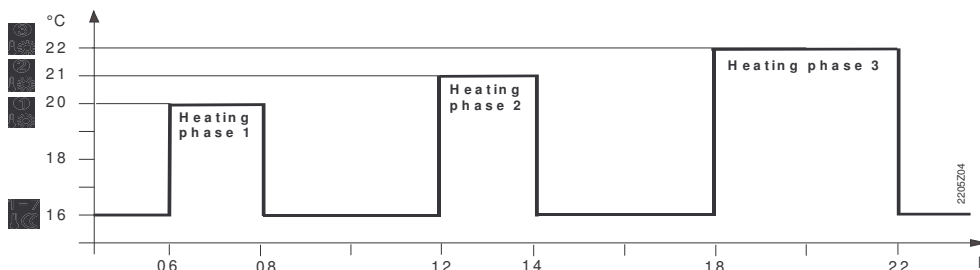
Příklad se 3 komfortními fázemi









Trvalé provozní režimy

Regulátor nabízí 3 trvalé provozní režimy: Trvale komfortní režim , Trvale útlumový režim  a Ochranný režim (proti zamrznutí / přehřátí) .



Žádané teploty

Pro týdenní a denní provozní režimy můžete nastavit žádané teploty libovolně. Všechny žádané teploty je bez omezení rozsahu možné nastavit na hodnoty 3 až 35 °C. Všechny žádané teploty je s aktivovaným omezením rozsahu možné nastavit na hodnoty 16 až 35 °C.

Nastavení z výroby

	Tovární nastavení pro vytápění 	Tovární nastavení pro chlazení 
	20 °C	24 °C
	16 °C	28 °C
	8 °C	35 °C
	12 °C	30 °C

Nastavení z výroby: Spínací časy

Komfortní fáze	P1	P2	P3	P4	P5	P6
1. 	07:00	23:00	PASS	PASS	PASS	PASS
2. 	06:00	08:00	17:00	22:00	PASS	PASS
3. 	06:00	08:00	11:00	13:00	17:00	22:00

Týdenní časový program

Pro zjednodušení zadávání časových programů jsou k dispozici tři různé spínací šablony. Ty pak mohou být přiřazeny bloku pracovních dnů 1...5 a víkendovým dnům 6...7. Díky tomu je možné přizpůsobit spínací časy a žádané teploty pouze jednou pro každý blok.

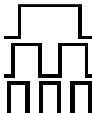
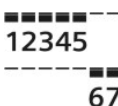
Spínací šablona	Bloky
	















Můžete také nastavit programy pro jednotlivé dny 1 ... 7 individuálně.

Nastavení režimu prázdniny, dovolená

Pro prázdniny nebo dovolenou můžete nastavit začátek, žádanou teplotu a konec vaší nepřítomnosti. Na začátku prázdnin se regulátor přepne na nastavenou žádanou teplotu pro nepřítomnost a na konci zpět do předchozího režimu.

Během režimu prázdniny je zobrazen symbol  společně s časem ukončení funkce prázdniny.

Nastavení vašich hodnot provedete následovně:

	Nastavte posuvný přepínač do polohy 15 (začátek nepřítomnosti): Začátek (datum) nastavte stisknutím  nebo  .
	Nastavte posuvný přepínač do polohy 16 (žádaná teplota během nepřítomnosti): Žádanou teplotu nastavte stisknutím  nebo  .
	Nastavte posuvný přepínač do polohy 17 (konec nepřítomnosti): Konec (datum) nastavte stisknutím  nebo  .
RUN	Přestavte posuvný přepínač zpět do polohy RUN. Nalevo od symbolu  se objeví symbol  . Pro předčasné ukončení režimu nepřítomnost stiskněte  ,  ,  nebo přesuňte posuvný přepínač.

Dálkové ovládání

Pomocí vhodného přístroje pro dálkové ovládání je možné přepnout regulátor na libovolně nastavitelnou žádanou teplotu . Přepnutí se provádí sepnutím **bezpotenciálového kontaktu** připojeného ke svorkám T1 a T2.

Jestliže je dálkové ovládání aktivní, bliká symbol .

Po rozepnutí kontaktu se opět aktivuje naposledy zvolený druh provozu.

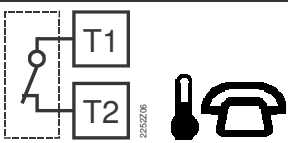
Provoz podle zvoleného provozního režimu	Provoz na žádanou teplotu při aktivním dálkovém ovládání
	

Vhodné přístroje pro dálkové ovládání:

Telefonní dálkové ovládání GD06, viz. aplikační list C210





nebo ruční spínač, okenní kontakt, detektor přítomnosti atd.

Nastavení žádané teploty pro dálkové ovládání (např. telefonním spínačem)

Teplotu pro aktivní dálkové ovládání lze libovolně nastavit. Aktivace dálkového ovládání okamžitě přepne regulaci na nastavenou žádanou teplotu nezávisle na aktuálním druhu provozu. Po vypnutí dálkového ovládání se regulátor vrátí do předchozího provozního režimu.





Jestliže je dálkové ovládání aktivní, bliká symbol .



Nastavení vašich hodnot provedete následovně:

	Nastavte posuvný přepínač do polohy 18 (teplota pro aktivní dálkové ovládání): Žádanou teplotu pro dálkové ovládání nastavte stisknutím  nebo  .
RUN	Přestavte posuvný přepínač zpět do polohy RUN .

Technické provedení

DIP přepínače

DIP přepínač \triangle ON / ∇ OFF		1	2	3	4	5	6	7	8	9	10		
A	Kalibrace čidla Zap	\triangle					\triangle					Periodický chod čerpadla a funkce proti zatuhnutí Zap	E
	Kalibrace čidla Vyp	∇					∇					Periodický chod čerpadla a funkce proti zatuhnutí Vyp	
B	Omez. žádané teploty 16...35 °C		\triangle					\triangle	\triangle			Optimalizace startu: 1 h / °C	F
	Omez. žádané teploty 3...35 °C		∇					\triangle	∇			Optimalizace startu: ¼ h / °C	
C	Zobrazení teploty ve °F			\triangle				∇	\triangle			Optimalizace startu: ½ h / °C	G
	Zobrazení teploty ve °C			∇				∇	∇			Optimalizace startu: Vyp	
D	PID automatická adaptace				\triangle	\triangle				\triangle		 (Režim: Chlazení)	G
	PID 6				\triangle	∇				∇		 (Režim: Vytápění)	
	PID12				∇	\triangle					\triangle	Hodiny řízené vnitřním krystalem	H
2-bodová regulace				∇	∇					∇	 Rádiem řízené hodiny		
J	<p style="text-align: center;">DIP reset tlačítko </p> <p>Jestliže změníme nastavení jednoho nebo více DIP přepínačů, potvrďte nové nastavení stisknutím DIP reset tlačítka. Jinak zůstanou zachována předchozí nastavení!</p>												J
Nastavení z výroby: Všechny DIP přepínače ∇OFF													

- A** Kalibrace čidla:
DIP přepínač 1
- Pokud teplota, která se zobrazuje na displeji, nesouhlasí s naměřenou (efektivní) teplotou prostoru, je možné čidlo teploty překalibrovat.
Nastavte DIP přepínač na ON a stiskněte DIP reset tlačítko: Zobrazí se symbol **CAL**. Aktuálně naměřená teplota bliká.
Stiskněte  nebo  pro provedení kalibrace o max. ± 5 °C.
Nastavte DIP přepínač na OFF a stiskněte DIP reset tlačítko pro uložení nového nastavení.
- B** Omezení nastavení
žádané teploty:
DIP přepínač 2
- Omezení minimální nastavitelné teploty na 16 °C zabraňuje průnikům tepla mezi sousedními byty v budovách s více topnými zónami.
DIP přepínač ON: Omezení žádané teploty **16...35 °C**.
DIP přepínač OFF: Omezení žádané teploty **3...35 °C** (tovární nastavení).
Nové nastavení uložte stisknutím DIP reset tlačítka.
- C** Zobrazení teploty v
°C nebo °F:
DIP přepínač 3
- DIP přepínač ON: Zobrazení teploty ve **°F**.
DIP přepínač OFF: Zobrazení teploty ve **°C** (tovární nastavení).
Nové nastavení uložte stisknutím DIP reset tlačítka.

D Regulační algoritmus:
DIP přepínače 4 a 5

REV24... je dvupolohový regulátor s PID regulací. Prostorová teplota se reguluje periodickým zapínáním a vypínáním ovládaného zařízení.

DIP přepínač 4 ON a 5 ON: **PID automatická adaptace**

Regulace s automatickou adaptací pro všechny běžné aplikace.

DIP přepínač 4 ON a 5 OFF: **PID 6**

Pro rychlé regulační soustavy, pro aplikace na místech s velkými teplotními výkyvy.

DIP přepínač 4 OFF a 5 ON: **PID 12**

Pro běžné regulační soustavy, pro aplikace na místech normálními teplotními výkyvy.

DIP přepínače 4 OFF a 5 OFF: **2-bodová regulace**

Dvoubodová regulace se spínací hysterezí 0,5°C pro obtížně regulovatelné soustavy (nastavení z výroby).

Nové nastavení uložte stisknutím DIP reset tlačítka.

E Periodický chod čerpadla a funkce proti zatuhnutí:
DIP přepínač 6

Lze použít pouze při ovládání oběhových čerpadel nebo ventilů!

Tato funkce chrání ventil nebo čerpadlo před zatuhnutím během delší doby nečinnosti. Periodický běh čerpadla se aktivuje každých 24 hodin ve 12:00 hodin na 3 minuty (na displeji se zobrazí symbol ▲).

DIP přepínač ON: Periodické spínání oběhového čerpadla Zap.

DIP přepínač OFF: Periodický chod čerpadla Vyp (tovární nastavení).

Nové nastavení uložte stisknutím DIP reset tlačítka.

F Optimalizace startu:
DIP přepínače 7 a 8

Optimalizace času zapnutí posune bod zapnutí P.1 tak, aby se žádané teploty dosáhlo v nastavený čas. Nastavení je závislé na vlastnostech otopné soustavy, na rychlosti natápění tzn. na přenosu tepla (rozvody, otopná tělesa), dynamice budovy (materiál, izolace) a topném výkonu (výkon kotle, teplota topné vody).

DIP přepínač 7 ON a 8 ON: 1 h / °C Pro pomalé regulační soustavy

DIP přepínač 7 ON a 8 OFF: ¼ h / °C Pro rychlé regulační soustavy

DIP přepínač 7 OFF a 8 ON: ½ h / °C Pro střední regulační soustavy

DIP přepínač 7 OFF a 8 OFF: OFF Vypnuto, bez vlivu (tovární nastavení).

Nové nastavení uložte stisknutím DIP reset tlačítka.

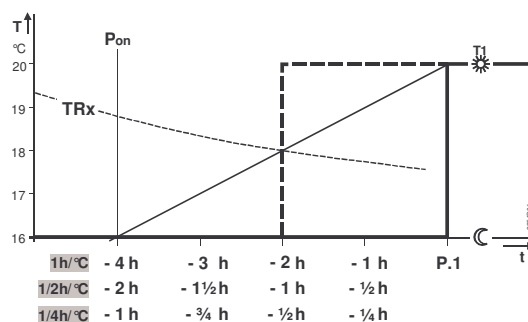



Legenda ke grafu 5:

T Teplota (°C)

t Čas předstihu spínacího bodu (h)







TRx Skutečná teplota prostoru



Pon Startovací bod optimalizace času zapnutí

- G** Režim vytápění nebo chlazení:
DIP přepínač 9
- Regulátor je možné přepnout na chlazení DIP přepínačem 9.
DIP přepínač 9 ON:  Režim chlazení
DIP přepínač 9 OFF:  Režim vytápění (tovární nastavení)
Nové nastavení uložte stisknutím DIP reset tlačítka.
- H** Rádiově řízené hodiny:
DIP přepínač 10
- Lze použít pouze u typů REV...DC (s vestavěným přijímačem časového signálu DCF77 z Frankfurtu)!
DIP přepínač ON: Hodiny se řídí vestavěným krystalem
DIP přepínač OFF:  Časový signál DCF77 z Frankfurtu, Německo.
Nové nastavení uložte stisknutím DIP reset tlačítka.
- Poznámka:
Synchronizace
- Po spuštění se REV24DC automaticky synchronizuje s časovým signálem DCF77 z Frankfurtu v Německu. Synchronizace trvá maximálně 10 minut. Synchronizace se během těchto 10 minut restartuje s každým stisknutím tlačítka nebo pohybem posuvného přepínače z polohy RUN. Doporučujeme proto instalovat REV24DC na vybrané místo, po spuštění nastavit požadované hodnoty a neprovádět s REV24DC žádnou další manipulaci následujících 10 minut.
Během normálního provozu se REV24DC synchronizuje s časovým signálem každý den ve 3:10 hodin ráno.
- Poznámka:
Příjem signálu
- Časový signál z Frankfurtu se přenáší rádiovými vlnami. Příjem rádiového signálu závisí na vzdálenosti z Frankfurtu, atmosférických podmínkách a na umístění regulátoru REV24DC. Společnost Siemens nemůže zaručit za příjem časového signálu z Frankfurtu všude a za všech okolností.
- Žádný příjem
- Jestliže se hodiny nebyly schopné synchronizovat 7 po sobě následujících dní, zmizí symbol rádiem řízených hodin a zobrazí se chybové hlášení. Hodiny v regulátoru se pak řídí dle vestavěného krystalu.
- J** DIP reset tlačítko
- Jestliže se změní nastavení jednoho nebo více DIP přepínačů, je třeba potvrdit nové nastavení stisknutím DIP reset tlačítka.
Jinak zůstanou zachována předchozí nastavení!



Vstup do servisního režimu

Nastavte posuvný přepínač do polohy RUN. Na 3 sekundy stiskněte současně  a , uvolněte a do 3 sekund stiskněte současně  a  na 3 sekundy, uvolněte  a přidrže stisknuté  další 3 sekundy. Tím se zpřístupní nastavení v servisním režimu. Na displeji se zobrazí **Install**.

Na displeji se nejdříve s kódem 00 zobrazí volba jazyka. Tlačítka  nebo  zvolte žádané nastavení. Potvrďte nastavení tlačítkem .

Stisknutím tlačítka pro výběr druhu provozu  opustíte servisní režim.

Seznam kódů:

Funkční blok	Kód	Název	Nastavení z výroby	Vaše nastavení
Základní nastavení	00	Jazyk	Angličtina	
	01	Kalibrace čidla	Vyp	
	02	Spínací hystereze 2-stavové regulace	0,5 °C	
Nastavení LCD displeje	10	Doba podsvětlení	10 sekund	
	11	Jas podsvětlení	0	
	12	Kontrast	0	
Nastavení hodin	30	Časové pásmo Odchylka od časového signálu z Frankfurtu (Středoevropský čas SEČ) (Viz. poznámka 1)	0 hodin	
	31	Začátek letního času (Viz poznámka 2)	31. března (03-31)	
	32	Konec letního času (Viz poznámka 3)	31. října (10-31)	

Poznámka 1:

Jestliže nejsou rádiové hodiny aktivní nebo je regulátor neobsahuje, nemá nastavení žádný vliv.

Pokud jsou rádiové hodiny aktivní, posune se signál z Frankfurtu o hodnotu zadanou pod kódem 30 (časové pásmo).



Poznámka 2:

Jestliže není regulátor vybaven přijímačem rádiového signálu nebo nejsou rádiové hodiny aktivní, změní se čas vždy ve 2:00 v neděli předcházející nastavenému datu. Jestliže jsou rádiové hodiny aktivní, posune se změněný čas o hodnotu nastavenou pod kódem 30 (časové pásmo).

Poznámka 3:

Jestliže není regulátor vybaven přijímačem rádiového signálu nebo nejsou rádiové hodiny aktivní, změní se čas vždy ve 3:00 v neděli předcházející nastavenému datu.

Kontrola funkce

- Zkontrolujte displej. Jestliže se nic nezobrazuje, zkontrolujte stav a správné vložení baterií.
- Nastavte "Trvale komfortní režim" , odečtěte aktuální zobrazenou teplotu.
- REV.. v režimu vytápění: Nastavte žádanou teplotu nad aktuálně zobrazenou hodnotu (viz. Návod k obsluze)
REV... v režimu chlazení: Nastavte žádanou teplotu nižší než aktuálně zobrazená hodnota (viz. Návod k obsluze)
- Nejpozději do jedné 1 minuty musí výstupní relé a tudíž i ovládané zařízení reagovat. Zobrazí se symbol ▲ . Pokud se nezobrazí:
 - Zkontrolujte ovládané zařízení a elektrické připojení.
 - Aktuální prostorová teplota může být vyšší než nastavená žádaná teplota (v režimu chlazení: nižší než nastavená)
- Nastavte zpět teplotu "Trvale komfortního režimu"  na požadovanou hodnotu
- Vyberte druh provozu podle vašeho přání

Reset hodnot definovaných uživatelem:

Stiskněte současně tlačítka ,  a  na 3 sekundy:

Všechny teploty a časy nastavené v různých polohách posuvného přepínače se vrátí do továrního nastavení (viz. odstavec "Nastavení z výroby" v Návodu k obsluze). Nastavení provedená v servisním režimu zůstanou nezměněná.

Hodiny se spustí ve 12:00, datum 01-01-08 (1.ledna 2008).

Během resetu se zobrazí všechny segmenty displeje, tím je možné zkontrolovat jeho funkci.

Reset všech hodnot definovaných uživatelem a nastavení provedných v servisním režimu:

Stiskněte současně DIP reset tlačítko ,  a  na 5 sekund:

Po tomto resetu se vrátí **všechna nastavení na tovární hodnoty**. Ovlivní jak nastavení provedená pomocí posuvného přepínače, tak hodnoty nastavené v servisním režimu.

Projektování

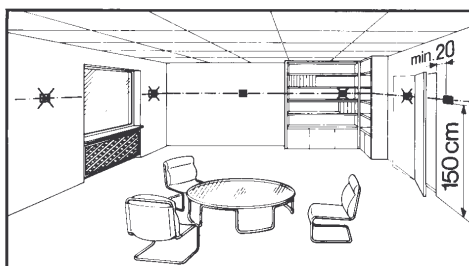

- Regulátor prostorové teploty by měl být umístěn v hlavní obytné místnosti
- Místo instalace REV24.. by mělo být zvoleno tak, aby vestavěné teplotní čidlo mohlo snímat prostorovou teplotu co nejpřesněji, bez ovlivnění přímým slunečním zářením nebo dalšími zdroji tepla nebo chladu
- Regulátor umístěte přibližně 1,5 m nad podlahou
- Přístroj se může montovat na běžně dostupné elektroinstalační krabice nebo přímo na stěnu



Montáž a připojení

- Instalaci začněte montáží základové desky na stěnu a připojením elektrických vodičů. Základovou desku je možné montovat na běžně dostupné elektroinstalační krabice nebo přímo na stěnu. Poté nasuňte regulátor shora do základové desky. Více informací naleznete v instalačních pokynech dodaných spolu s regulátorem.
- Elektrická instalace musí být provedena v souladu s příslušnými předpisy a normami
- Přístroj dálkového ovládání (svorky T1 / T2) musí být připojen odděleně samostatným stíněným kabelem

Uvedení do provozu

- Z baterií odstraňte izolační pásek, který zabraňuje předčasnému spuštění regulátoru: Vyberte požadovaný jazyk pomocí  nebo . Potvrďte tlačítkem .
- Pomocí DIP přepínače na zadní straně přístroje je možné změnit řídicí algoritmus.
- Jestliže je referenční místnost vybavena termostatickými ventily, nastavte je do plně otevřené polohy
- Pokud teplota, která se zobrazuje na displeji, nesouhlasí s naměřenou (efektivní) teplotou prostoru, zkalibrujte teplotní čidlo regulátoru (Viz. "Kalibrace čidla").

Poznámky

REV24DC je regulátor softwarové třídy A určený pro normální stupeň znečištění.

Technické parametry

Všeobecné údaje	Napájení	DC 3 V
	Baterie (alkalické AA)	2 x 1,5 V
	Životnost baterií	Přibližně 2 roky
	Záloha hodin při výměně baterií (všechna ostatní data zůstanou uchována v EEPROM)	max. 1 min
	Spínací výkon výstupního relé	
	Napětí	AC 24...250 V
	Proud	0,1...6 (2,5) A
	Třída ochrany	II dle EN 60 730-1
	Snímací prvek teplotního čidla	NTC 10 kΩ ±1 % při 25 °C
	Měřicí rozsah	0...50 °C
	Časová konstanta	max. 10 min
	Rozsah nastavení žádaných teplot	
	Nastavení všech teplot	3...35 °C
	Rozlišení nastavení a zobrazení	
	Žádané teploty	0,2 °C
Spínací časy	10 min	
Měření aktuální teploty	0,1 °C	
Zobrazení aktuální teploty	0,2 °C	
Zobrazení času	1 min	
Směrnice a normy	CE shoda	
	Elektromagnetická kompatibilita	2004/108/EEC
	Směrnice pro nízké napětí	2006/95/EC
C-tick	 N474	
Bezpečnost	Automatická zařízení pro domácnost a podobné účely	EN 60 730-1
	Elektromagnetická kompatibilita	
	Odolnost proti rušení	EN 61000-6-2
	Vyzařování	EN 61000-6-3
Podmínky prostředí	Krytí	IP20
	Provoz	
	Klimatické podmínky	3K3 dle IEC 60 721-3
	Teplota	5...40 °C
	Vlhkost	< 85 % r.v.
	Skladování a doprava	
	Klimatické podmínky	2K3 dle IEC 60 721-3
	Teplota	-25...70 °C
	Vlhkost	< 93 % r.v.
	Mechanické podmínky	2M2 dle IEC 60 721-3
Hmotnost	Mimo balení	0,29 kg
Barva	Kryt	RAL9003 bílá
	Základová deska	RAL7038 šedivá
Rozměry	Kryt včetně základové desky	90 x 134,5 x 30 mm

Schéma zapojení



REV24DC

L Fáze, AC 24...250 V

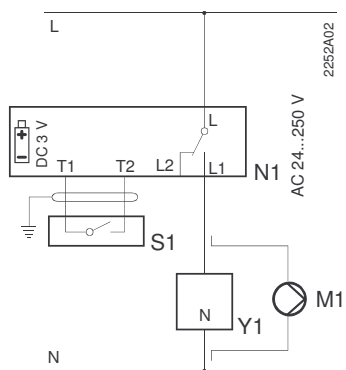
L1 Spínací kontakt, □
AC 24..250 V / 6 (2,5) A

L2 Rozpínací kontakt, □
AC 24..250 V / 6 (2,5) A

M1 Oběhové čerpadlo

N1 Regulátor REV24..

S1 Přístroj dálkového ovládání (s bezpotenciálovým kontaktem) např. telefonní spínač

T1 Signál dálkové ovládání

T2 Signál dálkové ovládání

Y1 Ovládané zařízení (Kotel, servopohon apod.)

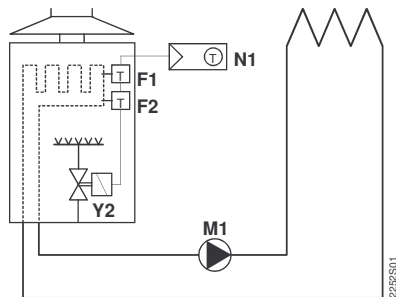

Závěsný plynový kotel

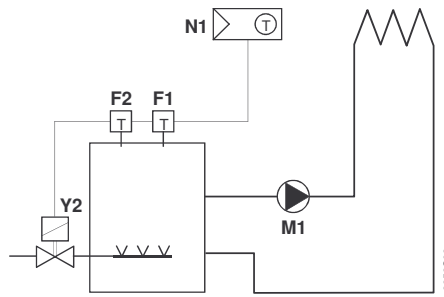

Stacionární kotel

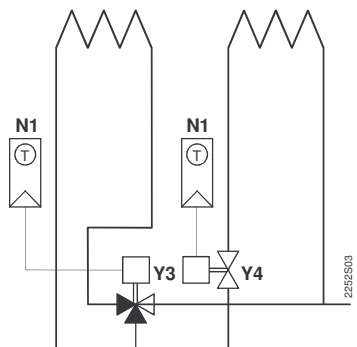

Zónový ventil

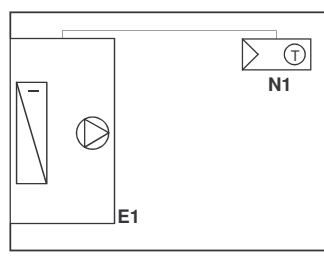

Chladicí zařízení

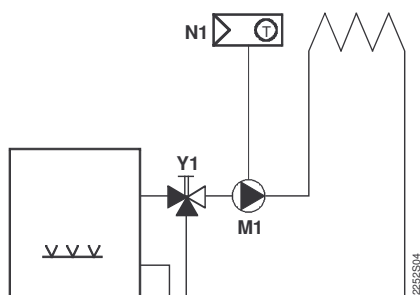

Oběhové čerpadlo s předregulací teploty vody ručním směšovacím ventilem

- | | | | |
|----|--------------------------------------|----|--|
| E1 | Chladicí zařízení | Y1 | Ručně ovládaný trojcestný směšovací ventil |
| F1 | Provozní termostat | Y2 | Elektromagnetický ventil |
| F2 | Havarijní termostat s ručním resetem | Y3 | Třícestný ventil s pohonem |
| M1 | Oběhové čerpadlo | Y4 | Dvoucestný ventil s pohonem |
| N1 | REV24.. regulátor prostorové teploty | | |

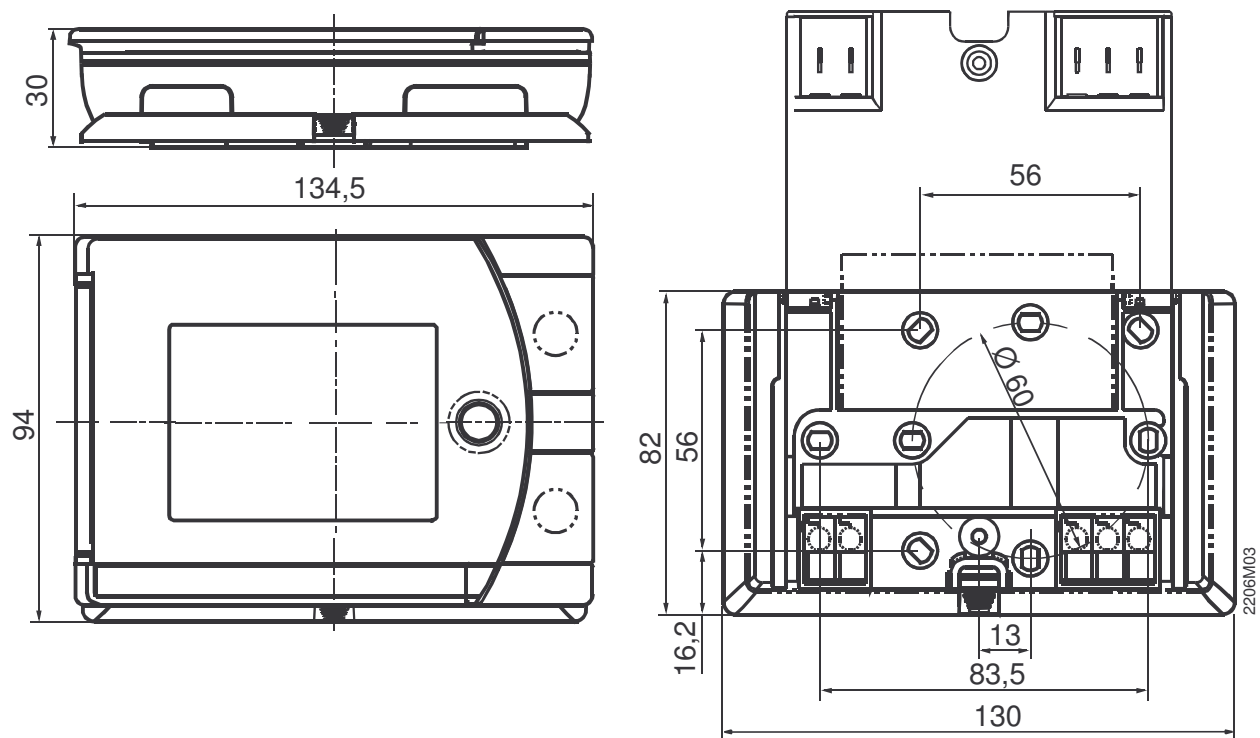

Siemens s.r.o.
Divize Technologie budov
Evropská 33a
160 00 Praha 6
Tel.: 233 033 402
Fax: 233 033 640
<http://www.technologiebudov.cz>